



# CATEYE PADRONE+



CYCLOCOMPUTER  
CC-PA110W



- Změna informací v této příručce bez předchozího upozornění vyhrazena. Nejaktuálnější verzi této příručky najdete na našich webových stránkách (PDF).
- Navštivte naše webové stránky, ze kterých lze stáhnout stručnou příručku obsahující videa.

<http://www.cateye.com/products/detail/CC-PA110W/manual/>



Montáž hlavní  
jednotky



1

Nastavení hlavní  
jednotky



2

Zahájení měření



3

Změna nastavení



4

Varování / upozornění  
Záruka na výrobek atd.

Dodatek

# Montáž hlavní jednotky



1  
(1/3)

▼ (2/3)



2

## 1 Namontujte držák

- Při montáži na představec

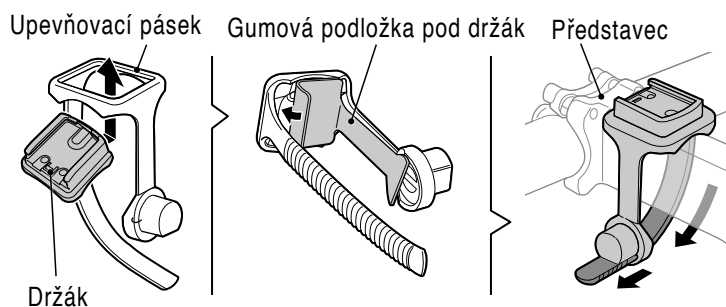
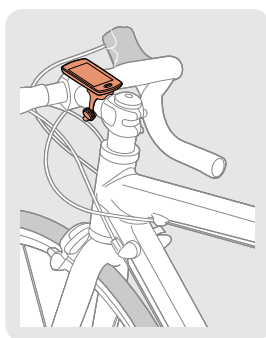

- Při montáži na řídítka

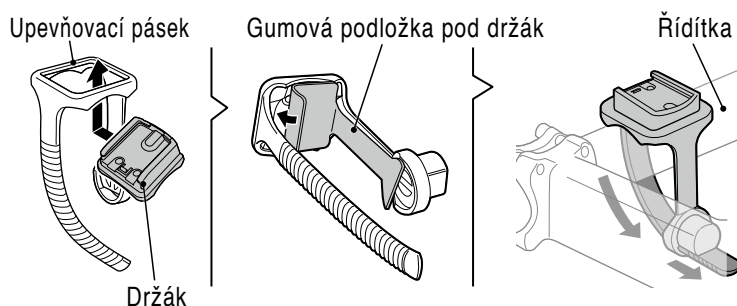
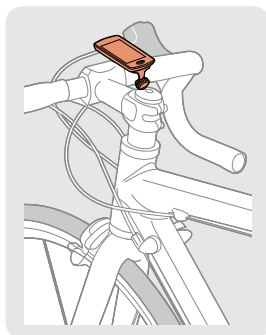

3

**!** Při montáži držáku na řídítka nastavte úhel držáku tak, aby zadní strana připojené hlavní jednotky směřovala ke snímači rychlosti.

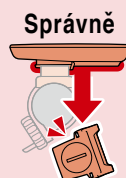

4

Odříznutí pásky po montáži

**POZOR:**  
Odřízněte pásku držáku tak, aby odřezek nezpůsobil zranění.

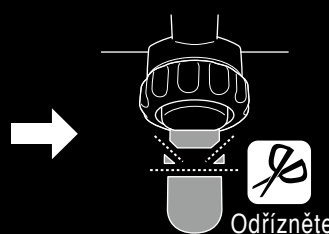

Dodatek

# Montáž hlavní jednotky



1  
(2/3)

## 2 Namontujte snímač rychlosti

- Montáž na pravou přední vidlici

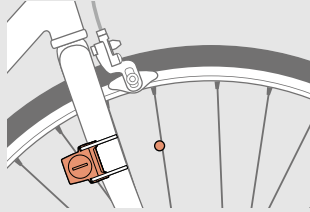

- Montáž na levou přední vidlici

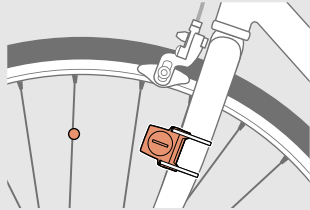

**!** Namontujte snímač rychlosti na místo, na kterém se vzdálenost od počítače ke snímači rychlosti nachází v dosahu signálu.

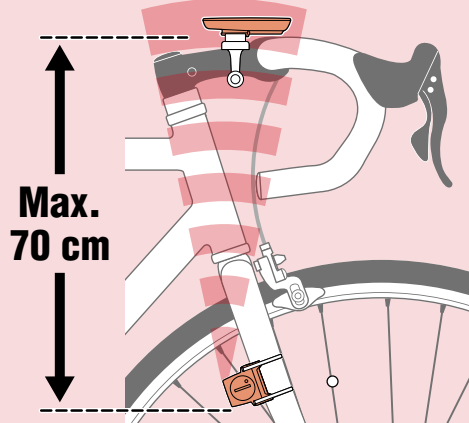

2

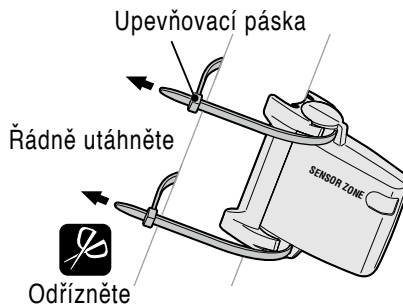

3

## 3 Namontujte magnet

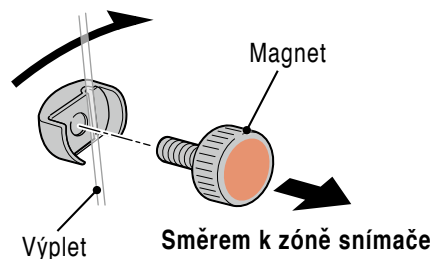
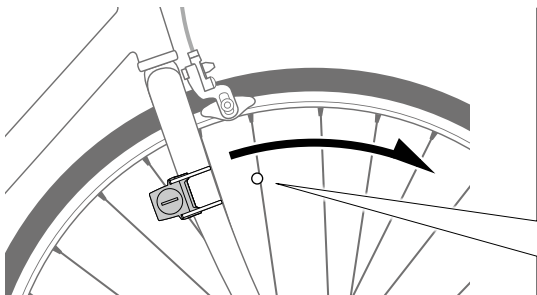

4

Dodatek

# Montáž hlavní jednotky



1  
(3/3)

## 4 Seřídte snímač rychlosti a magnet

**!** Magnet prochází zónu snímače rychlosti.

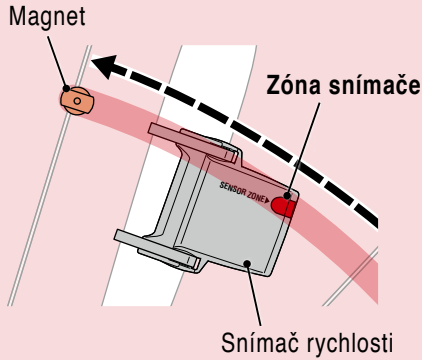

**!** Vzdálenost mezi snímačem rychlosti a magnetem je do 5 mm.

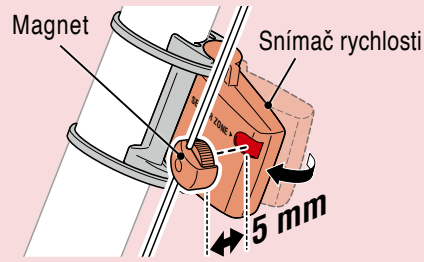

\* Magnet lze namontovat na libovolné místo na výpletu, pokud jsou splněny podmínky připevnění.



2

## 5 Vysunutí/zasunutí hlavní jednotky

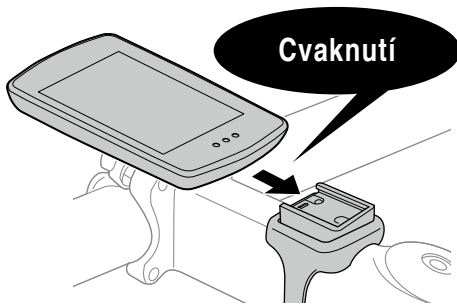

Uchopte hlavní jednotku.

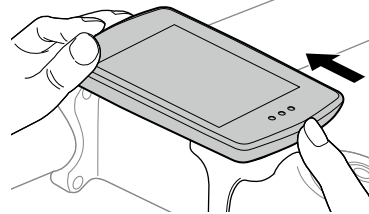

Vysuňte tak, aby se přední část zvedla.



3

## 6 Funkční test

Po zasunutí hlavní jednotky pomalu otáčejte předním kolem a zkontrolujte, zda se na hlavní jednotce zobrazuje aktuální rychlost.

Pokud se rychlost nezobrazuje, znovu zkontrolujte, zda jsou splněny podmínky montáže v krocích 1, 2 a 4 **!**



4

# Nastavení hlavní jednotky



**Při prvním použití hlavní jednotky na-konfigurujte počáteční nastavení.**

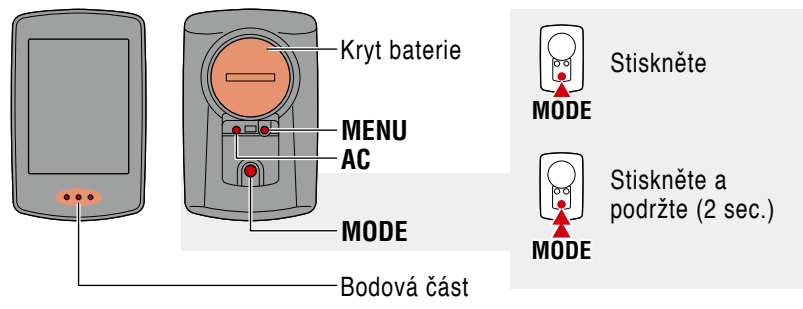

**1 Vymažte všechna data.**  
Stiskněte tlačítko **AC** na zadní straně hlavní jednotky.  
\* Všechna data budou vymazána a budou obnoveny výchozí tovární nastavení hlavní jednotky.

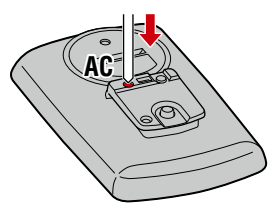

**2 Vyberte jednotku měření.**  
Vyberte „km/h“ nebo „m/h“.

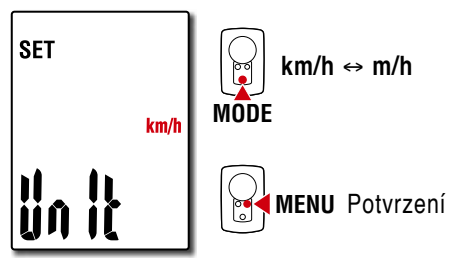

**3 Vyberte obvod pláště.**  
Zadejte obvod pláště předního kola v mm.  
\* Viz „Obvod pláště“ (strana 6).



**4 Nastavte hodiny.**  
Každým stisknutím a podržením tlačítka **MODE** se přepíná režim zobrazení času na zobrazení hodin a na zobrazení minut.  
\* Pokud vyberete režim 12h, před zadáním hodnoty nezapomeňte zkontrolovat, zda je zobrazeno **A** (dopoledne) nebo **P** (odpoledne).

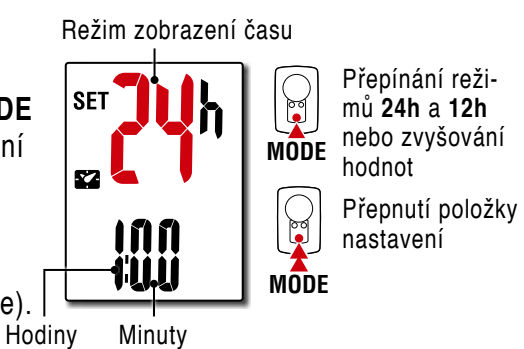

**5 Stisknutím tlačítka MENU dokončete nastavení.**  
Nastavení je dokončeno a hlavní jednotka se přepne na měřící obrazovku. Pokyny pro zahájení měření viz „Zahájení měření“ (strana 7).



**Dodatek**

# Nastavení hlavní jednotky

**1**

## Obvod pláště

Obvod pláště lze určit jedním z následujících dvou způsobů.

- Měření obvodu pláště (L)

Měřte vzdálenost na jedno otočení pláště s vaší hmotností a při správném nastavení tlaku.



- Viz referenční tabulka obvodů plášťů

\* Obvykle je velikost pláště nebo ETRTO uvedeno na boční straně pláště.

ETRTO	Tire size	L (mm)
47-203	12x1.75	935
54-203	12x1.95	940
40-254	14x1.50	1020
47-254	14x1.75	1055
40-305	16x1.50	1185
47-305	16x1.75	1195
54-305	16x2.00	1245
28-349	16x1-1/8	1290
37-349	16x1-3/8	1300
32-369	17x1-1/4 (369)	1340
40-355	18x1.50	1340
47-355	18x1.75	1350
32-406	20x1.25	1450
35-406	20x1.35	1460
40-406	20x1.50	1490
47-406	20x1.75	1515
50-406	20x1.95	1565
28-451	20x1-1/8	1545
37-451	20x1-3/8	1615
37-501	22x1-3/8	1770
40-501	22x1-1/2	1785
47-507	24x1.75	1890
50-507	24x2.00	1925
54-507	24x2.125	1965
25-520	24x1(520)	1753
	24x3/4 Tubular	1785
28-540	24x1-1/8	1795
32-540	24x1-1/4	1905
25-559	26x1(559)	1913
32-559	26x1.25	1950
37-559	26x1.40	2005
40-559	26x1.50	2010
47-559	26x1.75	2023
50-559	26x1.95	2050
54-559	26x2.10	2068
57-559	26x2.125	2070
58-559	26x2.35	2083

ETRTO	Tire size	L (mm)
75-559	26x3.00	2170
28-590	26x1-1/8	1970
37-590	26x1-3/8	2068
37-584	26x1-1/2	2100
	650C Tubular 26x7/8	1920
20-571	650x20C	1938
23-571	650x23C	1944
25-571	650x25C 26x1(571)	1952
40-590	650x38A	2125
40-584	650x38B	2105
25-630	27x1(630)	2145
28-630	27x1-1/8	2155
32-630	27x1-1/4	2161
37-630	27x1-3/8	2169
40-584	27.5x1.50	2079
50-584	27.5x1.95	2090
54-584	27.5x2.1	2148
57-584	27.5x2.25	2182
18-622	700x18C	2070
19-622	700x19C	2080
20-622	700x20C	2086
<b>23-622</b>	<b>700x23C</b>	<b>2096</b>
25-622	700x25C	2105
28-622	700x28C	2136
30-622	700x30C	2146
32-622	700x32C	2155
	700C Tubular	2130
35-622	700x35C	2168
38-622	700x38C	2180
40-622	700x40C	2200
42-622	700x42C	2224
44-622	700x44C	2235
45-622	700x45C	2242
47-622	700x47C	2268
54-622	29x2.1	2288
56-622	29x2.2	2298
60-622	29x2.3	2326

(1/2)

**2**  
(2/2)**3****4**

Dodatek

# Zahájení měření [Obrazovka měření]



## Používání MODE při upevnění v držáku

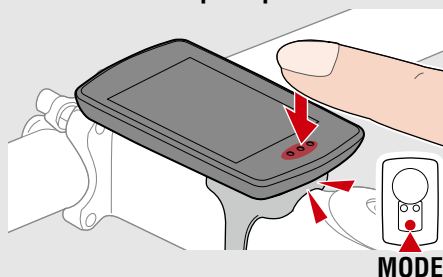

Když je hlavní jednotka upevněna na držáku, stisknutím bodové části na jednotce je stisknuto tlačítko **MODE**.

## Přepnutí aktuální funkce

Stisknutím tlačítka **MODE** lze přepínat aktuální funkci zobrazenou v dolní části displeje.

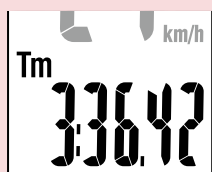

**Časový posun**  
0:00'00" – 99:59'59"

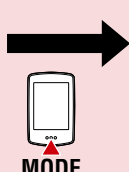

**Denní vzdálenost**  
0,00 – 9999,99 km [miles]

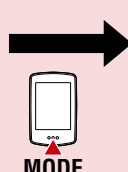

**Průměrná rychlost**  
0,0 – 99,9 km/h  
[0,0 – 62,0 mph]



### Stopky

Zapnutím **ON** v nastavení stopek na obrazovce nabídky se stopky objeví v aktuálním zobrazení.



0:00'00" – 99:59'59"

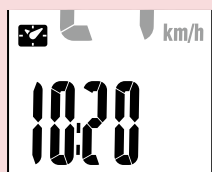

**Hodiny**  
0:00 – 23:59 nebo  
1:00 – 12:59

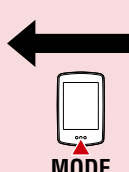

**Celková vzdálenost**  
0,0 – 99999,9 km [miles]

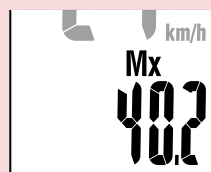
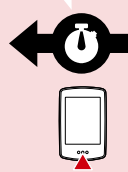

**Maximální rychlost**  
0,0 (4,0) – 99,9 km/h  
[0,0 (3,0) – 62,0 mph]

\* **Av** zobrazuje **.E** místo naměřené hodnoty, když **Tm** přesáhne přibližně 100 hodin nebo **Dst** přesáhne 9999,99 km. Resetujte hlavní jednotku.



**MENU**

Stisknutím tlačítka **MENU** na obrazovce měření přejdete na obrazovku nabídky. Na obrazovce nabídky lze měnit různá nastavení.



1



2



3

(1/3)



(2/3)



4

Dodatek

# Zahájení měření [Obrazovka měření]



## Spuštění/zastavení měření

Měření se spustí automaticky, když je bicykl v pohybu. Během měření bliká měrná jednotka (km/h nebo m/h)



## Nulování dat

Stisknutím a podržením tlačítka **MODE** po dobu 2 sekund na obrazovce měření budou vynulována všechna data měření (vyjma **Odo**).

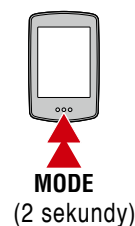

## Podsvícení (noční režim)

Podsvícení se zapne v čase určeném v nastavení nočního režimu na obrazovce nabídky. Lze nastavit dočasné (na 5 sekund) nebo plné (trvalé) podsvícení.

\* Při nízkém stavu baterie (je zobrazen symbol ) se podsvícení nezapne.



- **Když je vybráno dočasné podsvícení:** Podsvícení se zapne stisknutím tlačítka **MODE**. Stisknutím tlačítka **MODE** když je podsvícení zapnuté aktivujete funkci tlačítka a prodloužíte dobu podsvícení.

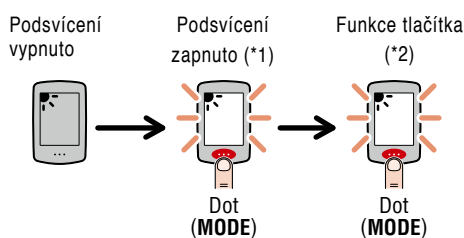

\*1: Stiskněte tlačítko **MODE**, když je podsvícení zapnuto, ale funkce tlačítka je deaktivována.

\*2: Dalším stisknutím tlačítka, když je zapnuto podsvícení, aktivujete funkci tlačítka.



- **Když je vybráno trvalé podsvícení:** Podsvícení se zapne, když se bicykl pohybuje, a vypne se 30 sekund po zastavení bicyklu.

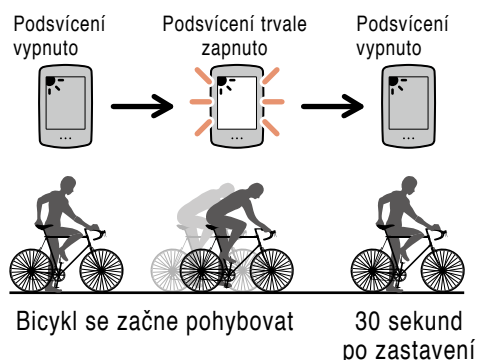

Dodatek



# Zahájení měření [Obrazovka měření]



## Úsporná funkce

Pokud hlavní jednotka neobdrží během 10 minut signál, aktivuje se úsporná obrazovka a budou zobrazeny pouze hodiny

Pokud aktivována úsporná obrazovka a stisknete tlačítko **MODE** nebo snímač přijme signál, hlavní jednotka se vrátí na obrazovku měření.

\* Když je hlavní jednotka ponechána na úsporné obrazovce 1 hodinu, na displeji jsou zobrazeny pouze měrné jednotky. Když se hlavní jednotka nachází v tomto stavu, můžete se vrátit na obrazovku měření stisknutím tlačítka **MODE**.

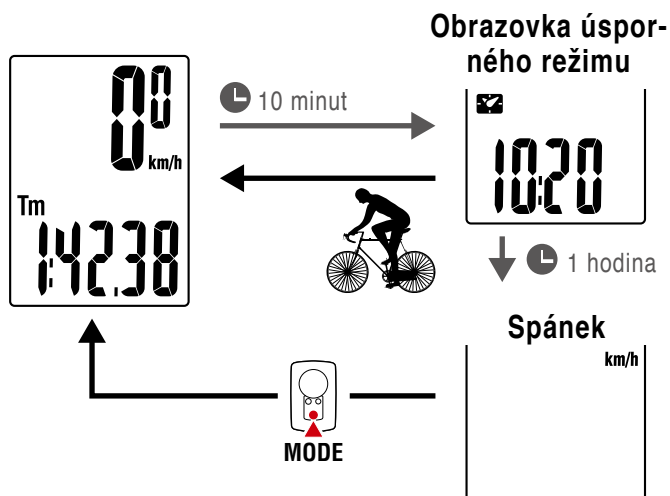

## Používání stopek (🕒)

Lze zobrazit stopy, kterými lze měřit čas bez ohledu na to, zda je měření spuštěno nebo zastaveno.

Chcete-li používat stopy, nastavte nastavení stopek na obrazovce nabídky na **ON**.

Pokyny pro nastavení stopek viz část „Stopy“ (strana 13).

### Používání stopek



Stopy

<b>Spuštění/zastavení</b>	Když jsou zobrazeny stopy, stiskněte tlačítko <b>MODE</b> po dobu 1 sekundy. Během měření bliká ikona 🕒.
<b>Resetovat</b>	Když jsou zobrazeny stopy, stiskněte a podržte tlačítko <b>MODE</b> po dobu 4 sekund.

\* Spuštění, zastavení a resetování stopek se provádí nezávisle na měření a nemá žádný vliv na ostatní měření.

\* Stopy pokračují v měření bez ohledu na úsporný režim. Během měření bliká ikona 🕒 na všech obrazovkách vyjma obrazovky nabídky.



# Změna nastavení [Obrazovka nabídky]



1

Stisknutím tlačítka **MENU** na obrazovce měření přejdete na obrazovku nabídky. Na obrazovce nabídky lze měnit různá nastavení.

\* Změny nastavení vždy potvrďte stisknutím tlačítka **MENU**.

\* Když je obrazovka nabídky ponechána zobrazená 1 minutu, hlavní jednotka se vrátí na obrazovku měření.

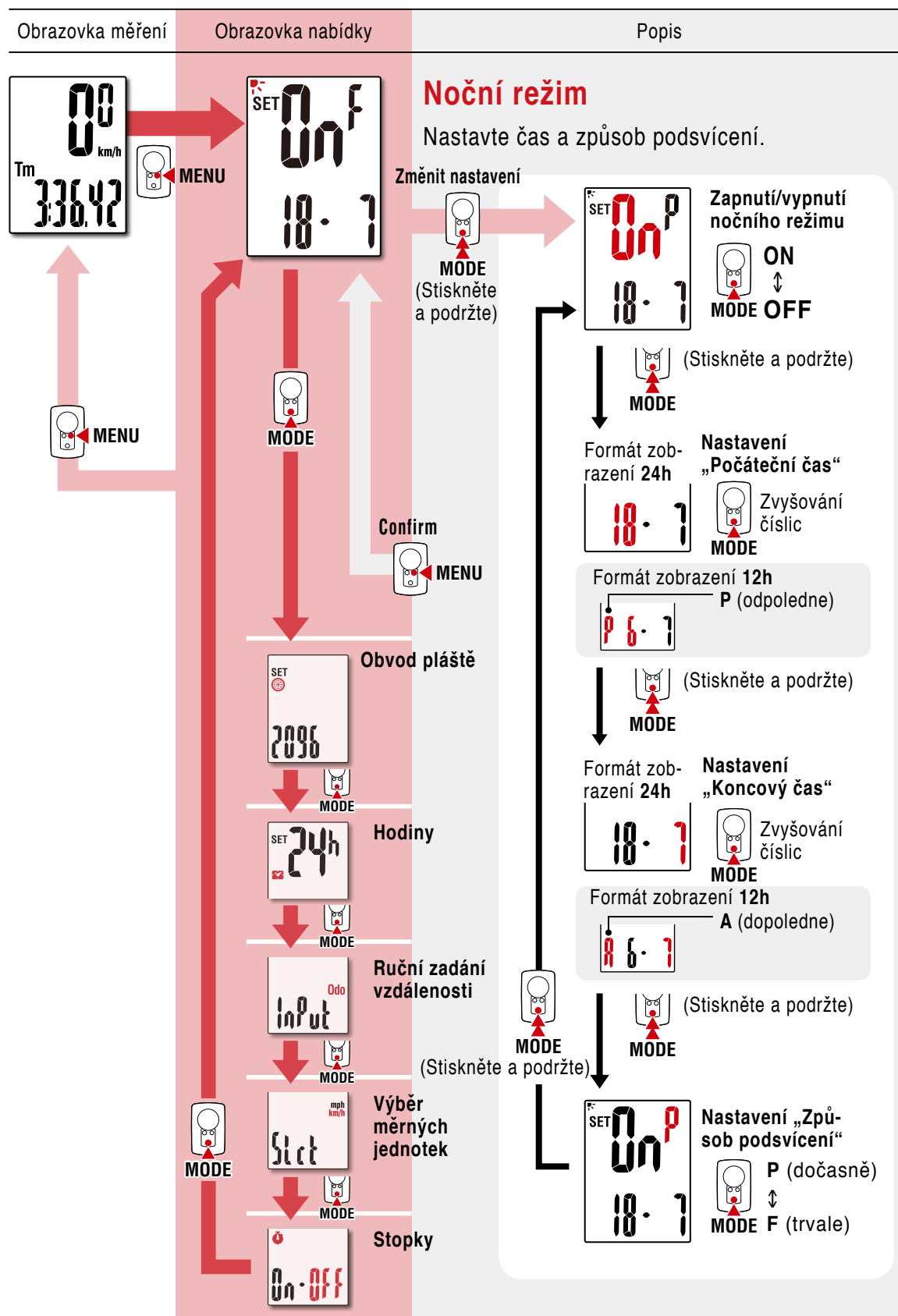

2



3



4

(1/4)



(2/4)

Dodatek

# Změna nastavení [Obrazovka nabídky]

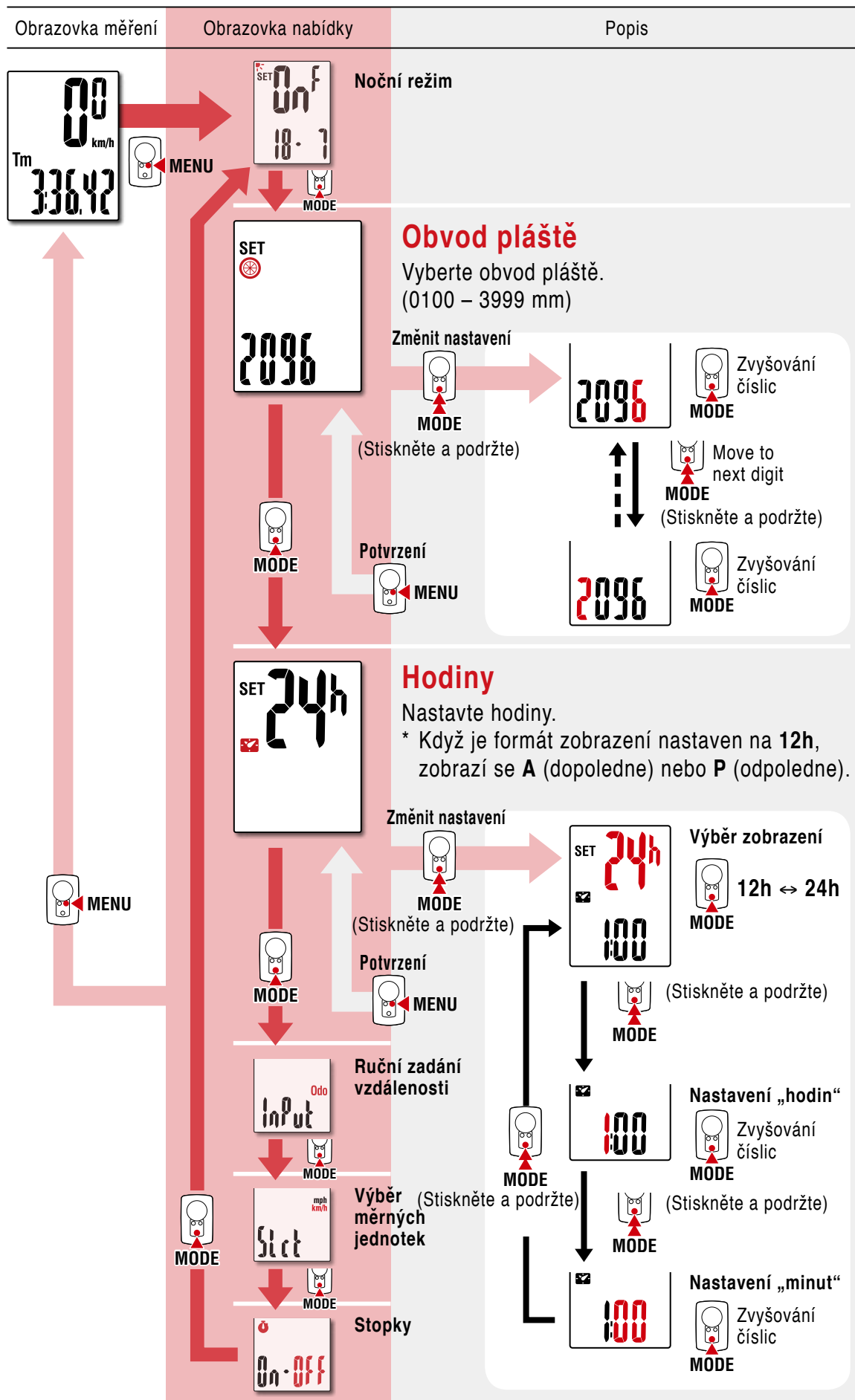

Dodatek

# Změna nastavení [Obrazovka nabídky]



1

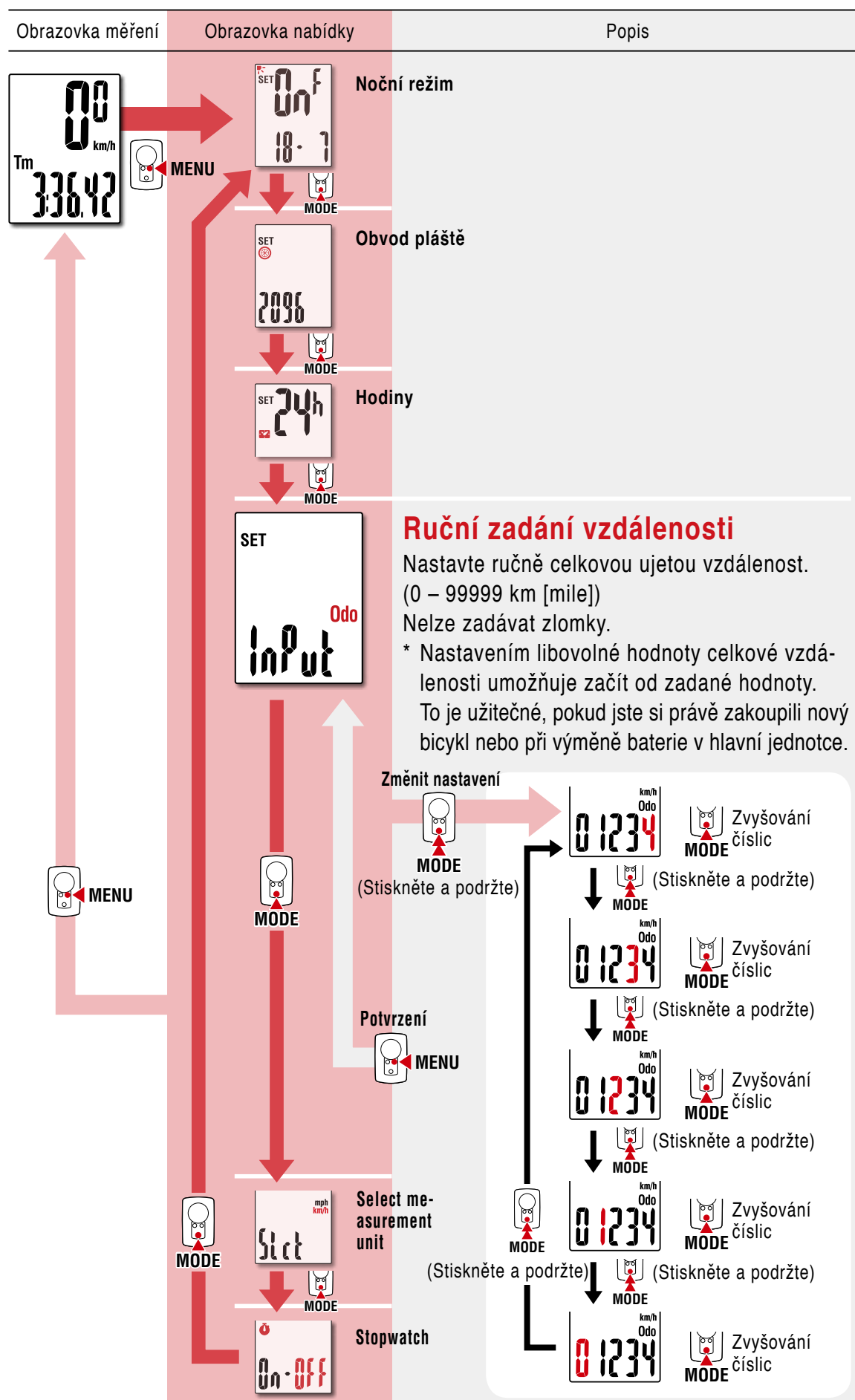

2



3



4

(3/4)



(4/4)

Dodatek

# Změna nastavení [Obrazovka nabídky]

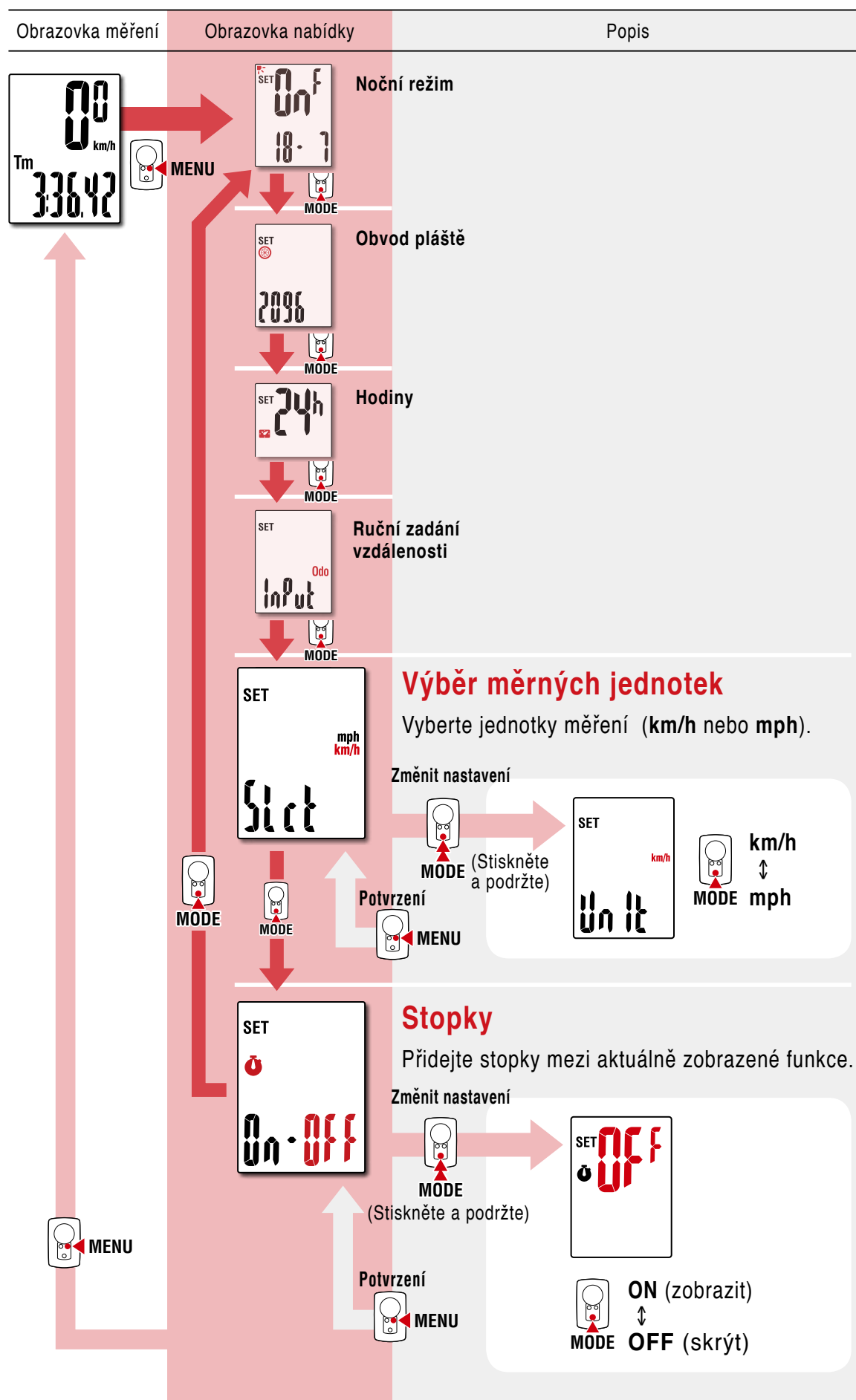

Dodatek

# Dodatek



1

## Upozornění / Výstraha

- Při jízdě se příliš nevěnujte činnosti cyklopočítače. Jezděte bezpečně!
- Magnet, snímač a držák přimontujte bezpečně. Pravidelně je kontrolujte.
- Pokud dítě omylem spolkne baterii, obraťte se ihned na lékaře.
- Nenechávejte cyklopočítač dlouhodobě na přímém slunci.
- Cyklopočítač nerozebírejte.
- Dávejte pozor, aby cyklopočítač neupadl na zem. Při pádu se může poškodit.
- Při používání hlavní jednotky nainstalované v držáku změňte **MODE** stisknutím tří teček pod obrazovkou. Silným stisknutím jiných částí může dojít k závadě nebo poškození hlavní jednotky.
- Utáhněte kolečko držáku FlexTight™ rukou. V případě silného utahování pomocí nástroje atd. by mohlo dojít k poškození závitu šroubu.
- Při čištění cyklopočítače a příslušenství nepoužívejte ředidla, benzín ani alkohol.
- V případě použití baterie nesprávného typu hrozí nebezpečí výbuchu. Použité baterie zlikvidujte podle místních předpisů.
- Při použití polarizovaných slunečních brýlí může být zobrazení na LCD displeji zkreslené.



2

## Bezdrátový snímač

Tento snímač přijímá signál v maximálním dosahu 70 cm, aby se omezila možnost rušení. Poznámky k nastavení bezdrátového snímače:

- Pokud je vzdálenost mezi snímačem a hlavní jednotkou příliš velká, signál nelze přijímat.
- Vzdálenost příjmu může být zkrácena teplotou nebo vybitými bateriemi.
- Signál lze přijímat pouze, když zadní strana hlavní jednotky směřuje ke snímači.

V následujících případech může dojít k rušení a k zobrazení nesprávných dat:

- Pokud se hlavní jednotka nachází blízko televizoru, počítače, rádia, motoru nebo v autu nebo ve vlaku.
- V blízkosti železničního přejezdu, železničních kolejí, televizních stanic a/nebo radarové základny.
- Při používání s jinými bezdrátovými zařízeními v bezprostřední blízkosti.

Frekvenční pásmo: 19 kHz

Vyzařovaný výkon: -3,8 dBA/m (při 10 m)

Společnost CATEYE Co., Ltd. tímto prohlašuje, že tento typ rádiového zařízení CC-PA110W je v souladu se směrnicí 2014/53/EU.

Úplné znění EU prohlášení o shodě je k dispozici na této internetové adrese:

[cateye.com/doc](http://cateye.com/doc)



3



4



# Dodatek



1

## Údržba

K čištění hlavní jednotky nebo příslušenství použijte měkký hadřík namočený v neutrálním čistícím prostředku, poté vše otřete suchým hadříkem.

## Výměna baterie

### ● Hlavní jednotka

Když svítí  (symbol baterie), vyměňte baterii. Vložte novou lithiovou baterii (CR2032) stranou (+) směrem nahoru.

\* Po výměně nezapomeňte provést postup uvedený v části „Nastavení hlavní jednotky“ (strana 5).

\* Před výměnou baterie si poznamenejte celkovou vzdálenost, abyste ji po výměně mohli ručně zadat a pokračovat.

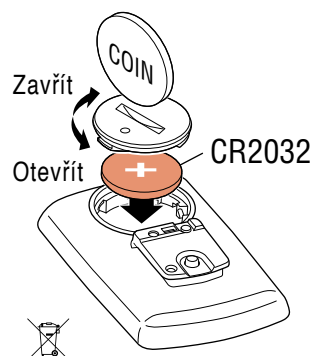

### ● Snímač rychlosti

Pokud se rychlost nezobrazuje ani po provedení správného nastavení, vyměňte baterii.

Vložte nové lithiové baterie (CR2032) symbolem (+) nahoru a pevně zavřete kryt baterie.

\* Po výměně baterie upravte polohu magnetu vůči snímači rychlosti podle popisu v „Montáž hlavní jednotky“ (strana 4) kroku 4.

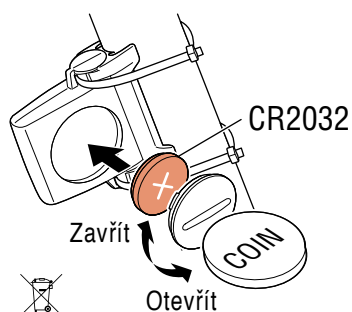

2

## Odstraňování potíží

### Nezobrazuje se rychlost.

● Zkontrolujte, zda není vzdálenost mezi snímačem a magnetem příliš velká. (Vzdálenost: do 5 mm)

● Zkontrolujte, zda magnet správně prochází zónou snímače.

Nastavte polohy magnetu a snímače.

● Je hlavní jednotka nainstalována ve správném úhlu?

Zadní strana hlavní jednotky musí směřovat ke snímači.

● Zkontrolujte, zda je vzdálenost mezi hlavní jednotkou a snímačem správná. (Vzdálenost: do 20 až 70 cm)

Namontujte snímač v uvedeném dosahu.

● Není baterie hlavní jednotky nebo snímače vybitá?

\* V zimě se výkon baterií snižuje.

Pokud hlavní jednotka reaguje pouze v blízkosti snímače, pravděpodobně jsou vybité baterie.

Vyměňte staré baterie za nové podle postupu uvedeného v části „Výměna baterie“.

### Po stisknutí tlačítka se nic nezobrazuje.

Vyměňte staré baterie za nové podle postupu uvedeného v části „Výměna baterie“.

### Zobrazují se nesprávná data.

Vymažte vše podle postupu uvedeného v části „Nastavení hlavní jednotky“ (strana 5).



3



4



(1/3)

Dodatek

(2/3)



(3/3)

# Dodatek



1

## Hlavní technické údaje

<b>Baterie / Životnost baterie</b>	Hlavní jednotka:	Lithiová baterie (CR2032) x 1 <ul style="list-style-type: none"> <li>• Při používání hodinu denně bez podsvícení pozadí: Cca 1 rok (skutečná vydrž baterie se liší podle způsobu používání)</li> <li>• Při používání hodinu denně s trvalým podsvícením pozadí: Cca 2 měsíce (skutečná vydrž baterie se liší podle způsobu používání)</li> </ul>
	Snímač:	Lithiová baterie (CR2032) x 1 / celková vzdálenost jednotky dosahuje přibližně 10000 km (6250 mil)

- \* Toto je průměrná hodnota při používání při teplotě 20 °C a při vzdálenosti 65 cm mezi počítačem a snímačem.
- \* Častým používáním podsvícení se extrémně zkracuje životnost baterie v hlavní jednotce.
- \* Baterie dodaná s přístrojem již z výroby může mít kratší životnost.

<b>Procesor</b>	4 bitový jednočipový mikroprocesor (oscilátor řízený krystalem)
<b>Displej</b>	Displej z tekutých krystalů (LCD)
<b>Snímač</b>	Bezkontaktní magnetický snímač
<b>Přenosová vzdálenost</b>	Mezi 20 a 70 cm
<b>Rozsah obvodu pláště</b>	0100 mm – 3999 mm (Výchozí hodnota: 2096 mm)
<b>Pracovní teplota</b>	0 °C – 40 °C (Při překročení rozsahu provozních teplot nebude přístroj pracovat správně. Při vyšší teplotě se může zpomalit odezva nebo může LCD zčernat.)
<b>Rozměry / hmotnost</b>	Hlavní jednotka: 67,5 x 43 x 14,5 mm / 31,5 g
	Snímač: 41,5 x 36 x 15 mm / 15 g

\* Technické parametry a design se mohou změnit bez předchozího upozornění.



2



3

## Omezená záruka

### 2 roky pouze hlavní jednotka/snímač (S výjimkou příslušenství a spotřeby baterií)

Jestliže při běžném užívání dojde k závadě, bude část cyklopočítače zdarma opravena nebo vyměněna. Servis musí provést společnost CatEye Co., Ltd. Výrobek před odesláním pečlivě zabalte a nezapomeňte přiložit záruční list a pokyny pro opravu. Na záruční list čitelně napište vaše jméno a adresu. Náklady na pojištění, zacházení se zásilkou a na její dopravu nese osoba, která službu požaduje.

### CATEYE CO., LTD.

2-8-25, Kuwazu, Higashi Sumiyoshi-ku, Osaka 546-0041 Japan  
 Attn: CATEYE Customer Service  
 Phone : (06)6719-6863 Fax : (06)6719-6033  
 E-mail : support@cateye.co.jp URL : http://www.cateye.com

## Standardní příslušenství

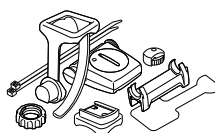

**1602190N**  
Sada držáku a snímače



**1602194**  
Sada držáku



**1600280N**  
Upevňovací pásek



**1602193**  
Držák



**1665150**  
Lithiová baterie



**1699691N**  
Magnet na kolo

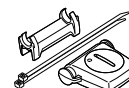

**1602196**  
Snímač rychlosti (SPD-01)

## Volitelné příslušenství

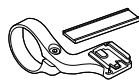

**1604100**  
Vnější-přední držák

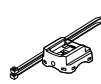

**1602980**  
Držák s upevňovacími pásky



**1603891**  
Snímač rychlosti (SPD-02)



4



(2/3)

Dodatek

(3/3)